

BERK

çamaşır makinesi kullanım kılavuzu

2314 BZ

2313 CZ

2418 BZ

2418 BZS

1. BÖLÜM

Teknik Özellikler

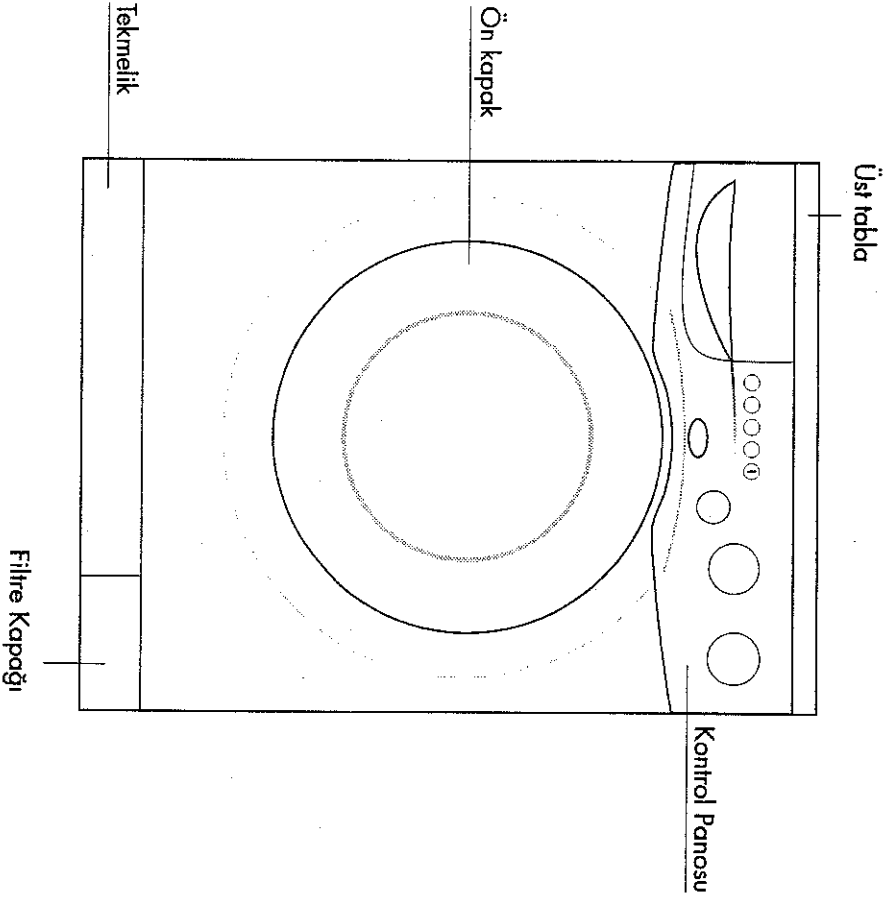

Maksimum kuru camsır kapasitesi (kg.)	5
Yükseklik (cm.)	85
Genişlik (cm.)	60
Derinlik (cm.)	54
Net ağırlık (kg.)	60
Elektrik girişi (V/Hz.)	220/50
Toplam akım (A)	10
Toplam Güç (W)	2350
Yıkama/durulama devri (dev/dak)	52
Sıkma devri (dev/dak)(max)	
(2313 CZ)	800
(2314 BZ)	900
(2418 BZ)	1000
(2418 BZS)	1000

! Ürün kalitesini arttırmak için önceden haber verilmeksizin teknik özelliklerde değişiklik yapılabilir. Kılavuzda yer alan semboller sematik olup ürününüzle birebir uyum içinde olmayabilir. Ürünün üzerinde bulunan işaretlemelerde veya ürünle birlikte verilen diğer basılı dokümanlarda beyan edilen değerler, ilgili standartlara göre laboratuvar ortamında elde edilen değerlerdir. Bu değerler, ürünün kullanım ve ortam şartlarına göre değişebilir.

2. BÖLÜM

Uyarılar

Bu ürün evde kullanılmak üzere tasarlanmıştır.

Çamaşır makineniz 220 Volta göre ayarlıdır.

Evinizdeki sigortanın akım değeri 16 Amperden az ise ehliyetli bir elektrikçiye 16 Amperlik bir sigorta bağlatın.

Transformatörlü ya da transformatörsüz kullanımda, topraklama tesisatını ehliyetli bir elektrikçiye yaptırmayı ihmal etmeyin. Topraklama yapılmadan kullanma halinde, ortaya çıkabilecek zarardan firmamız sorumlu olmayacaktır.

Makinenizi kullanıma hazır duruma getirmek için Beko Yetkili Servisi'ni, temiz su tesisatınız ve su gideriniz uygun değilse ehliyetli bir tesisatçıyı çağırın.

Makineniz asla halı kaplı zemin üzerine yerleştirilmemelidir. Aksi takdirde makineniz alttan hava alamayacağı için elektrikli parçaları aşırı ısınabilir. Bu durum ise makinenizin arızalanmasına neden olabilir.

Makina kurulurken sıcak su ve soğuk su musluklarının doğru bağlandığından emin olun. Aksi takdirde çamaşırlarınız yıkama sonunda sıcak çıkabilir ve yıpranabilir.

Makinenin şebeke kablosu/fişi bozulduğunda mutlaka yetkili servisi çağırın.

Su giriş hortumlarının eski olmasına dikkat edin. Eskimiş/kullanılmış su giriş hortumlarınızı tekrar kullanmayın. Çamaşırlarınızda leke bırakmasına neden olabilir.

İlk çalıştırma işlemini, makinenizi çamaşır yıkamaya hazırlamak için, çamaşır yüklemeyen, deterjanlı olarak A-70°C programında yapın. Oto tımarcisi iş kıyafeti gibi çok kirli çamaşırları yıkadıktan sonra makineyi temizleme işlemi tekrarlamamız tavsiye edilir.

Çamaşır makinesinin performansı, makinenin, suyun ve kullanılan temizlik maddesinin bileşik etkisine de bağlıdır. Kalitesiz ve niteliğine uymayan temizlik maddeleri kullanıldığında lekeler sabileşecektir. Lekeli çamaşırlarınızı makinenizde yıkamadan önce ilerideki sayfalarda bahsedildiği şekilde temizlemeye özen gösterin.

Satın almış olduğunuz ürünün kullanım ömrü 10 yıldır.

Bu, ürünün fonksiyonunu yerine getirebilmesi için gerekli yedek parça bulundurma süresidir.



Üretim esnasındaki kalite kontrol işlemleri nedeniyle makinenizde bir miktar su kalmış olabilir. Bunun makinenize hiçbir zararı yoktur.

3. BÖLÜM | Ön Hazırlık

Çamaşır yıkamaya başlamadan önce lütfen şu noktalara dikkat ediniz:

- Fişi taktınız mı ?
- Boşalma hortumunu uygun şekilde bağladınız mı ?
- Ön kapağı kapattınız mı ?
- Musluğu açtınız mı ?

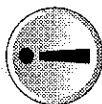

Makinenizin montajını kendiniz yapıyorsanız lütfen ilk önce 16. sayfadaki "Montaj" bölümünü okuyunuz.

Yıkancak çamaşırların ayrılması

Çamaşırları cinslerine (pamuklu, keten, sentetik, yünü vb.), kirlilik derecelerine ve yıkama sıcaklıklarına göre ayırınız. Beyaz çamaşırları renklilerle birlikte yıkamayın. Çamaşırlarınızın üzerindeki kemer, kol düğmesi, tül perde korniş düğmelerini vb. sert cisimleri çıkarın veya çamaşır filesi içine alın. Cepleri boşaltın. Fermuarları kapatın ve düğmeleri ilikleysin. Bebek çamaşırı gibi çok ufak çamaşırların köruk arasına, kazan içine, pompa filtresine, hortum içine vs. kaçmaması için yastık kılıfı gibi büyük çamaşırların içine veya özel çamaşır filesine koymanız tavsiye edilir. Lekeli çamaşırlar için **Pratik ve yararlı bilgiler** bölümüne bakın. Makineniz "Makinede yıkanabilir" veya "Keçeleşmez" etiketi olan yünüleri özel yünü program ile zarar vermeden yıkayabilir.

Ön kapağın açılması

Bunun için kapak açma tuşuna basın. Makinenizin ön kapağı, güvenliğiniz için, sadece makinenizin çalışmadığı konumlarda açılabilir. Şekildedir.

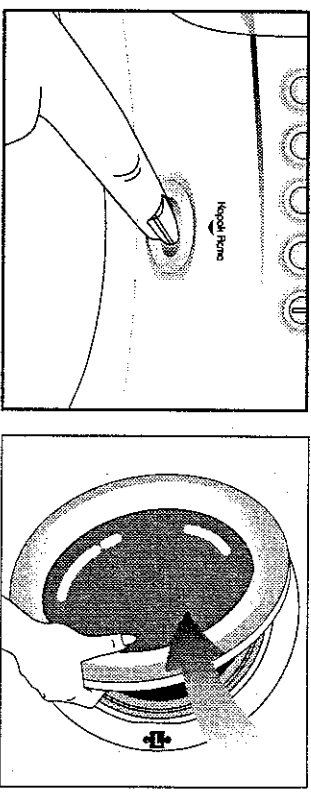

Çamaşırların makineye konulması

Çamaşırları makinenin içine açarak ve sıkıştırılmadan doldurun. El örgüsü giysilerinizin iç yüzeylerini dışa çevirerek makineye yerleştirin. Kapağı kapatırken, kapak ile lastik körüğün arasına çamaşır sıkışmamasına dikkat edin. Ön kapağı iterek kapatınız. Ön kapak iyice kapanmazsa yıkama başlamaz.

Deterjan ve yumuřatıcı seęimi

Deterjan miktarı suyun sertlięine, çamařır miktarına ve çamařırın kirlilik derecesine baęlıdır. Önerilen miktarlar deterjan ambalajı üzerinde yazılıdır. Eđer çamařırlarınız az kirli ve/veya suyunuz düşük sertlikte ise deterjan ambalajlarında önerildięi gibi daha az miktarda deterjan kullanınız. Aksi takdirde aşırı köpük ile karřılařabilirsiniz.

Makinenizde, otomatik çamařır makineleri için geliřtirilmiř deterjan kullanılmaldır.

Toz deterjan ve yumuřatıcıyı deterjan çekmecesinde uygun bölmelerine koyun ve deterjan çekmecesindeki kapakları kapatın.

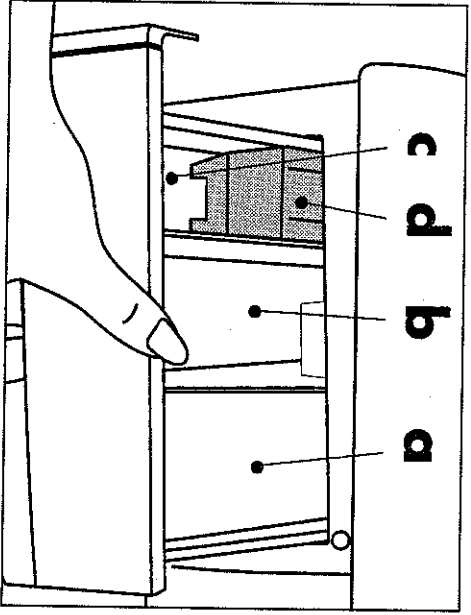

- Bölme I, ön yıkama için toz deterjan gözü.
- Bölme II, ana yıkama için toz deterjan gözü.
- "", Yumuřatıcı gözü
- Sifon

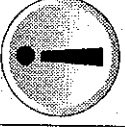

Yumuřatıcıyı ambalajında önerildięi kadar (genellikle < 100 ml; yani 1 çay bardaęı) doldurun. "**MAX**" iřaretili yeri asla geçmeyin. Daha fazlası sifon (d) yoluyla yıkama suyuna karřır ve ziyan olur. Bu durumda yumuřatıcıyı yeniden doldurmanız gerekebilir. Yumuřatıcı zamanla koyulařmıřsa içine biraz su koyarak sulandırmak gerekir. Çünkü koyu yumuřatıcı sifonu tıkar ve akışı engelleyebilir.

Kontrol panosu

2314 BZ
2313 CZ

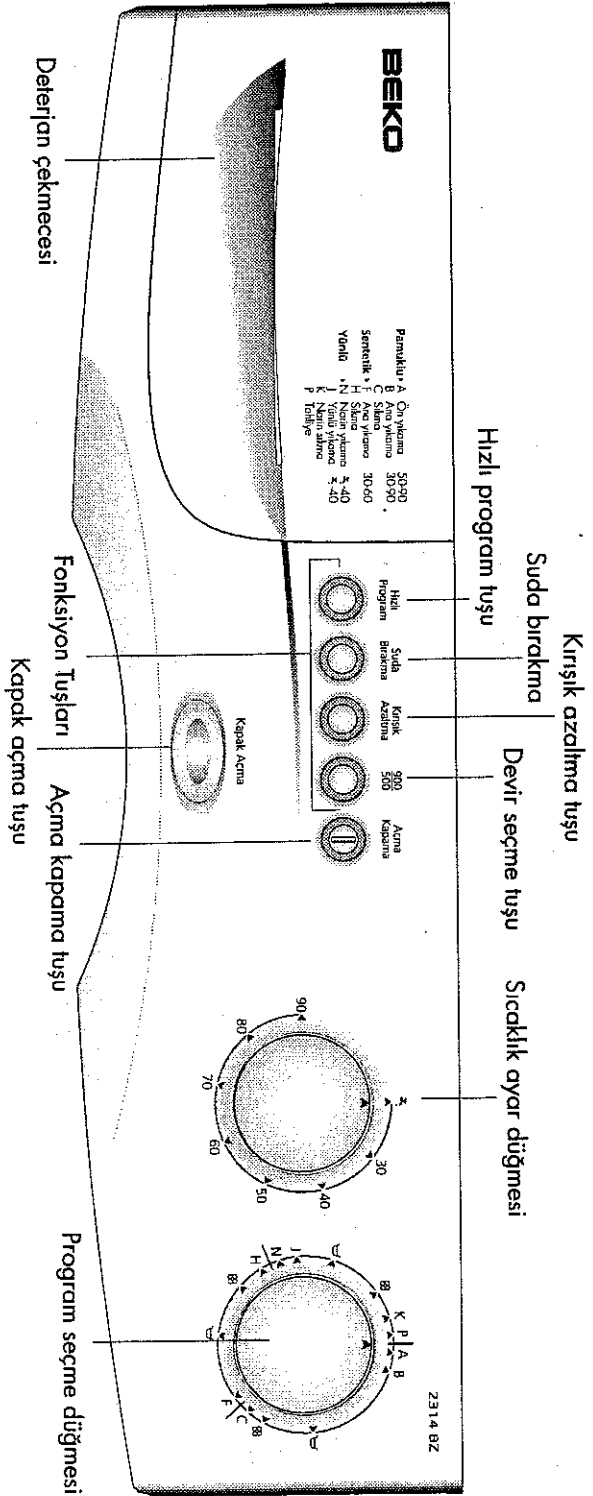

2418 BZ
2418 BZS

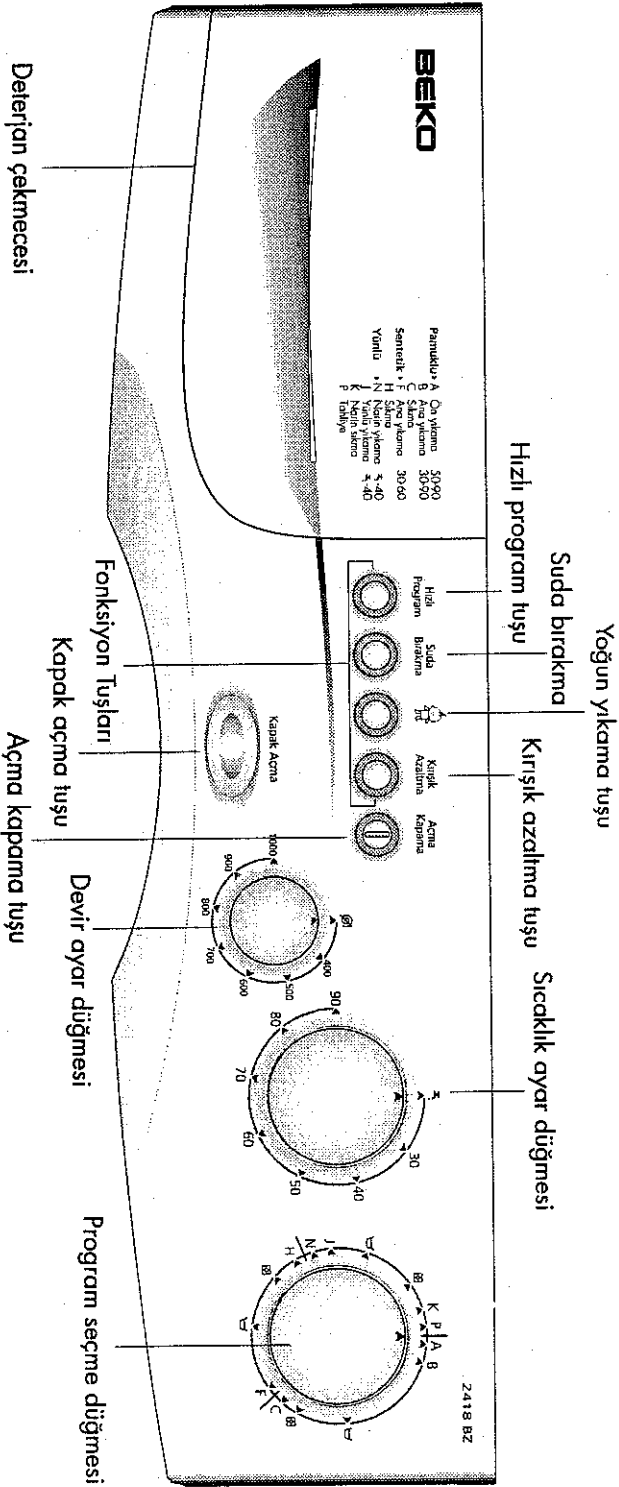

Yardımcı Fonksiyonlar

Hızlı Program

Çok kirli olmayan çamaşırların yıkama süresinin kısaltılmasını sağlar. Bu fonksiyon pamuklu ve sentetik programlarda 60°C ve altındaki sıcak seçimlerinde kullanılabilir.

Suda bırakma

Çamaşırlarınızı sentetik ve yünü programların bitiminde hemen boşaltmayacaksanız, susuz ortamda buruşmalarını önlemek için suda bırakma tuşuna basarak çamaşırları son durulama suyu içinde bekletebilirsiniz. Bu işlemden sonra tekrar suda bırakma tuşuna basarak programa kaldığınız yerden devam edebilir ya da program düğmesini P konumuna getirerek makine içerisinde kalan suyu tahli edebilirsiniz.

Kırışık Azaltma

Kırışmasını istemediğiniz çamaşırlarınızı bu fonksiyon ile birlikte yıkayabilirsiniz. Böylece çamaşırlarınızda oluşabilecek kırışmalar en az indirmiş olur. **Kırışık azaltma seçildiğinde daha az çamaşır yüklenmelidir**, böylece özel yıkama hareketi ve sıkma profi ile oluşabilecek kırışıklıklar azaltılarak çamaşırlarınız kolay ütülenebilir hale gelecektir.

Devir seçim (2313 CZ - 2314 BZ modelleri için geçerlidir)

Çamaşır makinenizin maksimum sıkma devri 2313 CZ modelinde 800 devir/dakika, 2314 BZ modelinde 900 devir/dakikadır. Çamaşırda daha düşük devirde sıkılmak istediğinizde devir seçme fonksiyonunu kullanabilirsiniz. Devir seçme tuşuna basıldığında sıkma devri 50 devir/dakika olacaktır.



Yoğun Yıkama (2418 BZ-2418 BZS modelleri için geçerlidir)

Çamaşırlarınız hiylen gözeterek daha uzun sürede ve yüksek sıcaklıkta yıkanır. Bu fonksiyonu örneğin bebek kıyafetleri, çok kirli çamaşırlar vb. yıkarken seçebilirsiniz.

Devir Ayar düğmesi (2418 BZ-2418 BZS modelleri için geçerlidir)

Bu düğme kullanılarak pamuklularda 1000 devir/dakikaya kadar, sentetiklerde ise 800 devir/dakikaya, yünülerde 600 devir/dakikaya kadar sıkma devir ayarı yapılabilir. Ayrıca çamaşırlarınıza sıkma uygulamak istemiyorsanız, devir ayar düğmesini "0" konumuna getiriniz.

4. BÖLÜM

Program seçimi ve makinenizin çalıştırılması

Çamaşır makinenizin fişini takın. Tuşa basarak kapağı açın. Çamaşırlarınızı, önerilen maksimum yüklemeye aşmadan yükleyin, kapağı kapatın. Düğmeleri kullanıma hazırlamak için içeriye doğru bastırın. Düğme "klik" sesiyle dışarı çıkacaktır. Yan sayfadaki Program Seçim Tablosuna bakarak çamaşırın cinsine, miktarına, kir derecesine ve yıkama sıcaklıklarına göre uygun programı belirleyin. Program düğmesini sağa doğru (saat yönünde) çevirerek seçtiğiniz program rakamına getirin. Sıcaklık ayar düğmesini çevirerek istediğiniz sıcaklığı seçin. Sıcaklık ayar düğmesi "3" konumundayken musluk suyu sıcaklığı ile yıkama yapılır.

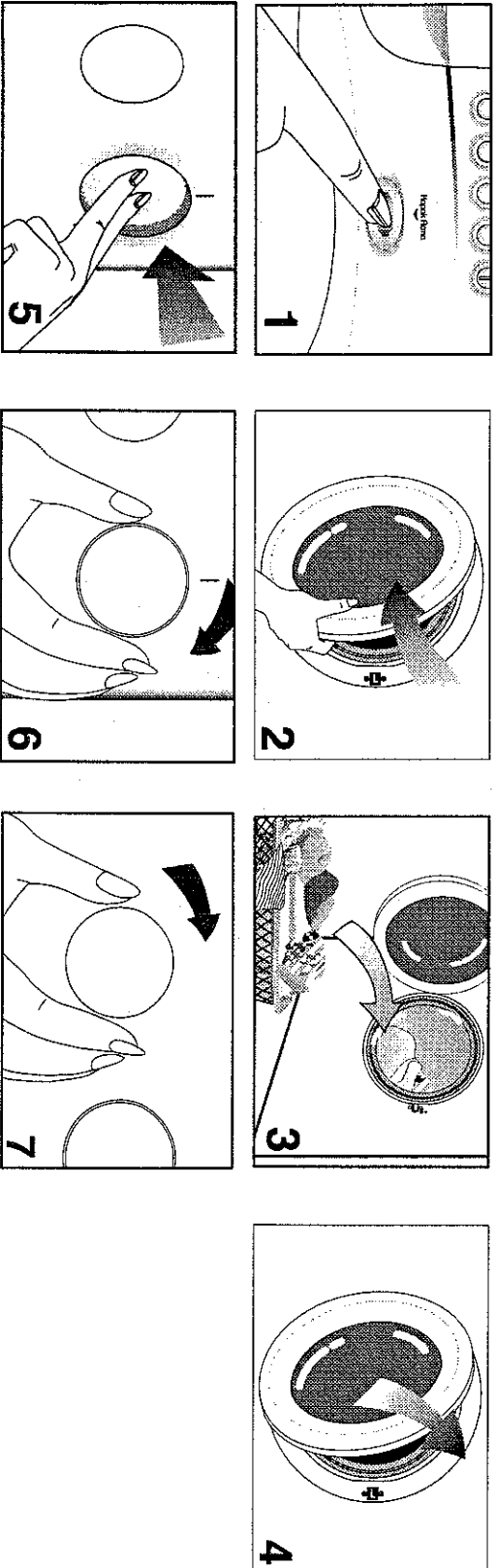

Kullanmanız gereken yardımcı fonksiyon tuşlarına basın. Makinenizin çamaşırlarınızda sıkma uygulamasını istemiyorsanız devir ayar düğmesini "0" konumuna (sadece 2418 BZ-2418 BZS modelleri için geçerlidir) getirin. Ayarlarınızı yaptıktan sonra düğmeye tekrar bastığınızda düğme içeriye gömülecektir. Bu, çocuğunuzun düğmeye oynamasını önleyecektir. Ardından, makineniz için uygun deterjan ve yumuşatıcıyı koyarak deterjan çekmesini kapatın. Açma / Kapatma tuşuna basarak makinenizi çalıştırın.

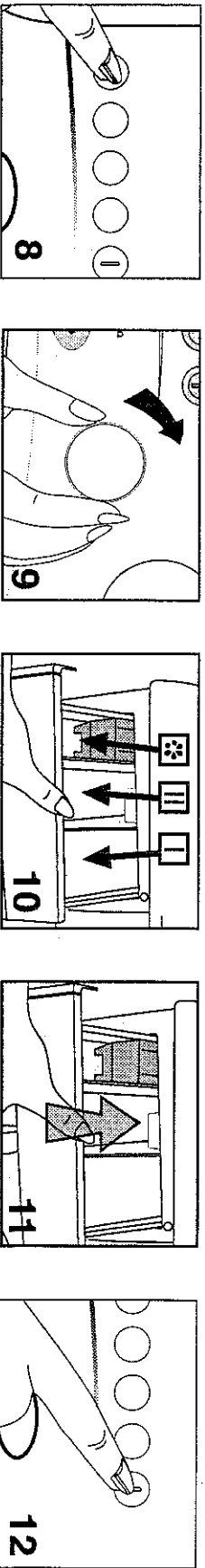

Program seçim tablosu

ÇAMAŞIR CİNSİ	ÇAMAŞIR CİNSİ	PROGRAM	PROGRAM TANIMI	SICAKLIK AYARI (°C)	DETERJAN BÖLMESİ	PROGRAM SÜRESİ (dakika)	SU TÜKETİMİ (Litre)	ENERJİ TÜKETİMİ (kWh)	HIZLI PROGRAM	SUDA BIRAKMA	YOĞUN YIKAMA	KIRIŞIK AZALTMA	DEVİR SEÇİM	MAKSİMUM YÜK (kg.)	
İç çamaşırları, bebek çamaşırları, yatak takımları, masa örtüleri, T-shirt, gömlek, havlu, eşofman, kot vb.	Çok kirlili ısıya dayanıklı pamuklu/kefen tipi çamaşır Normal kirlili ısıya dayanıklı pamuklu/kefen tipi çamaşır Az kirlili veya ısıya hassas pamuklu/kefen tipi çamaşır	A-90°	Ön yıkama / Ana Yıkama /3 durulama /3 ara sıkma / Son sıkma	Soguk-90	I+II	140	65	2.10	•	•	•	•	•	5	
		B-60°*	Ana Yıkama /3 durulama /3 ara sıkma / Son sıkma	Soguk-90	II	130	56	0.95	•	•	•	•	•	5	
		B-40°	Ana Yıkama /3 durulama /3 ara sıkma / Son sıkma	Soguk-40	II	120	60	0.52	•	•	•	•	•	•	5
		C	Pamuklu Sıkma Profili				10							•	

SENTETİK

Sentetik ve sentetik karışımı çamaşırlar, viskon, naylon coraplar, perdeler, yıkanabilen suni ipek, pamuklu bluz vb. hassas çamaşırlar	Normal kirlili, ısıya dayanıklı pamuklu ve sentetik karışımı tekstil Az kirlili veya ısıya hassas pamuklu ve sentetik karışımı tekstil Sıkma	F-60°	Ana Yıkama /3 durulama /3 ara sıkma / Son sıkma	Soguk-60	II	110	50	0.85	•	•	•	•	•	2.5	
		F-40°	Ana Yıkama /3 durulama /3 ara sıkma / Son sıkma	Soguk-40	II	100	50	0.40	•	•	•	•	•	•	•
		H-	Sentetik/Narin Sıkma Profili				10							•	

YÜNÜ/NARİN

Makinede yıkanabilir dalgası bulunan yünüler	Narin tekstiller Çamaşır makinasında yıkanabilir yünü tekstil ve karışımları Sıkma	N-40°	Ana Yıkama /3 durulama / Son sıkma	Soguk-40	II	55	50	0.30	•	•	•	•	•	2
		J-40°	Ana Yıkama /3 Durulama / Son Sıkma (Hassas yıkama hareketi / ara sıkma yok)	Soguk-40	II	45	45	0.55	•	•	•	•	•	1.5
		K-	Yünü Sıkma Profili				25							•

• : Seçilebilir I: Ön yıkama toz deterjan gözü II: Ana yıkama toz deterjan gözü

*: Enerji Etiket Programı EN 60456:1999 ve IEC 60456 Ed.4 2001

Su ve enerji tüketimini, su basıncı, sesliği ve sıcaklığı, çamaşır cinsi ve miktarı, yardımcı fonksiyon seçimi ve elektrik voltajındaki değişimlere bağlı olarak yukarıdaki tablodan farklılık gösterebilir.



Program düğmesini sadece makinanız kapalı (açma / kapama düğmesi kapalı konumda) iken ayarlayın. Makinanız çalışırken program değiştirmeyin. Değişiklik ilgili adımdan önce yapılmalıdır.

Çamaşırların boşaltılması

Makineniz, programlar sona erdiğinde kendiliğinden durur. Muslukları kapatın. **1-2 dakika sonra kapak açma tuşunun ışığı yandığında** butona basarak kapağı açın. **"Açma/kapama"** tuşuna basarak makinenizi kapatın. Çamaşırları çıkardıktan sonra ön kapağı açık bırakarak makinenin içini havalandırın. Körüğün içini kontrol edin ve silin.

Program özellikleri

PAMUKLULAR

A, B, C PROGRAMLARI

Bu programlar beyaz ve renkli pamuklu ve ketenleri yıkamada kullanılır.

- A:** Ön yıkamalı pamuklu program (ön yıkama, ana yıkama, 3 durulama, sıkma)
- B:** Ön yıkamasız pamuklu program (ana yıkama, 3 durulama, sıkma)
- C:** Sıkma programı

A ve **B** programları sonunda çamaşırlara sıkma uygulanır. Program sona erdiğinde çamaşırlara tekrar sıkma uygulanması istenirse, program düğmesi C'ye getirilerek ilave sıkma işlemi gerçekleştirilebilir.

SENTETİKLER

F, H PROGRAMLARI

Bu programlar sentetik ve ütülenmeyen pamuklu çamaşırların, perdelerin yıkanmasında kullanılır. Çamaşırlar daha fazla su ile hassas bir şekilde yıkanır.

F: Ön yıkamasız sentetik program (ana yıkama, 3 durulama, narin sıkma)

H: Sentetik sıkma programı.

F, programı sonunda çamaşırlara en fazla 800 devir/dakika narin sıkma işlemi uygulanır. Çamaşırlara tekrar narin sıkma işlemi uygulanmak istenirse, program düğmesi **H'**ye getirilerek ilave sıkma yapılabilir.

F, programı kullanılırken istenirse "suda bırakma" fonksiyonu seçilebilir.

NARİNLER

N: Narin programı tül, perde, ve ipekli teksitiller de narin sentetik çamaşırların yıkanmasında kullanılır. bu program ön yıkamasız olup ana yıkama, 3 durulama ve narin sıkma işleminden oluşur. **N** programı kullanılırken istenirse "suda bırakma" fonksiyonunu seçilebilir.

YÜNLÜLER

J: Yünlü programı ile yünlüler en iyi şekilde yıkanır. Bu program ön yıkamasız olup ana yıkama, 3 durulama ve narin sıkma işleminden oluşur. **J** programı kullanılırken istenirse "suda bırakma" fonksiyonu seçilebilir.

K: Narin sıkma programı. **J** programı seçilirken "suda bırakma" tuşuna basılmazsa çamaşırlara 600 devir/dakika narin sıkma programı uygulanır. **K** narin sıkma programı, eğer narin program seçilmişse narin sıkma, yünlü programı seçilmişse yünlü sıkma yapar.

5. BÖLÜM | Bakım ve temizlik

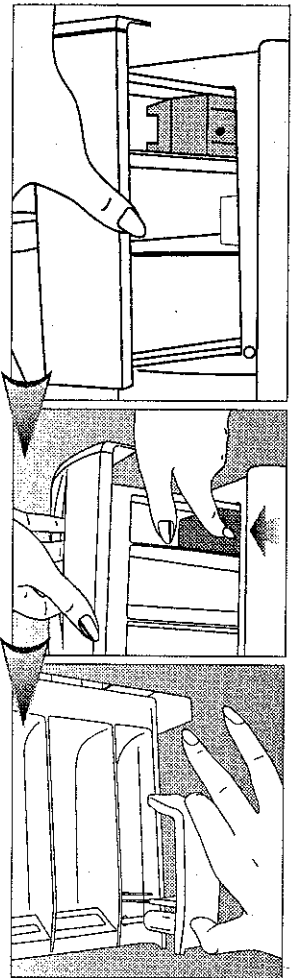

Deterjan çekmececi

Toz deterjan artıkları zamanla deterjan çekmececinde birikebilir. Deterjan çekmececini temizlemek için şekildedeki gibi yumuşatıcı gözündeki sifonun işaretli noktasına basarak, çekmeceyi kendinize doğru çekiniz. Çekmeceyi lavaboda bol suyla yıkayınız.

Sifon

Sifon (deterjan çekmececi içindeki renkli parça) kirlendikçe temizlemeyi ihmal etmeyin. Sifonu yerinden çıkarmak için önce deterjan çekmececini çıkarın. Tıkanmaması için içindeki yumuşatıcı artıklarını temizleyin. Temizledikten sonra sifonu yerine takıp iyice oturup oturmadığını kontrol edin.

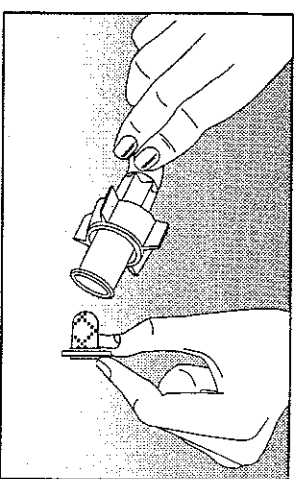
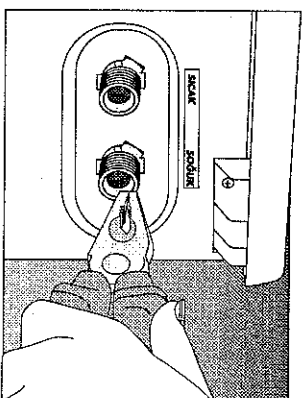

Giriş suyu filtreleri

Makinenin arkasına yerleştirilmiş olan su giriş vanalarının ucunda ve su giriş hortumlarının musluğa takıldığı düz ucunda birer adet filtre vardır. Bu filtreler suyun içindeki yabancı maddelerin ve pisliklerin makineye girmesini önler. Filtrelerin kirlendikçe temizlenmesi gerekir. Bunun için, muslukları kapatınız. Su giriş hortumlarını çözünüz. Su giriş vanalarındaki filtrelerin üzerini ince bir fırça ile temizleyiniz. Filtreler çok kirlî ise pense ile yerinden çekip temizleyebilirsiniz. Su giriş hortumlarının düz ucunda bulunan filtreleri ise contası ile beraber yerinden elle çıkarıp, musluk altında iyice temizleyiniz. (Tek (soğuk) su girişli makinelerde 2 adet, çift (sıcak-soğuk) su girişli makinelerde 4 adet filtre vardır.)

Hortum

Özellikle soğuk bölgelerde don tehlikesi olduğundan, makineniz soğuk bir yerde duruyorsa kullanılmadığında pompa ve hortumlarda kalan suyun pompa filtresi çıkarılarak boşaltılması gerekir. Su giriş hortumları da musluktan sökülerek boşaltılmalıdır.

Pompa filtresinin temizlenmesi

Makinenizde yıkama suyunun tahliyesi esnasında düğme, kumaş lifi gibi yabancı maddelerin pompaya girmesini önleyerek pompanın ömrünü uzatan bir filtre sistemi vardır. Filtrenin kirlendikçe temizlenmesi faydalıdır.

Bunun için:

Önce makinenizin fişini çekin. Makinenin sağ alt köşesindeki filtre kapağını, kapağın üzerindeki işaretli alana bastırarak açın.



Sıcak su tehlikesi: Makinenin içinde 15 lt. , 90°C sıcaklıkta su olabilir. Filtreyi dikkatli açın.

Filtreyi açmadan önce, makinenin içindeki suyu pompa çıkış hortumuyla boşaltın. Pompa çıkış hortumunu yuvasından çekin. Suyu boşaltmak için uygun bir kap ayarlayın, hortumun tıpasını açın. Hortumdan su boşalması bittğinde tıpasını takarak yuvasına yerleştirin. Filtreyi çevirerek açın, içeride kalan suyu (max 30 ml) filtre kapağına boşaltın. Filtre içinde kalan kalıntılar varsa temizleyin. İşiniz bitince filtreyi saat yönünde çevirerek kapatın. Filtre kapağını bastırarak kapatın.



Dikkati!

Filtre ve hortum tıpası yerine tam oturmazsa su kaçırr.

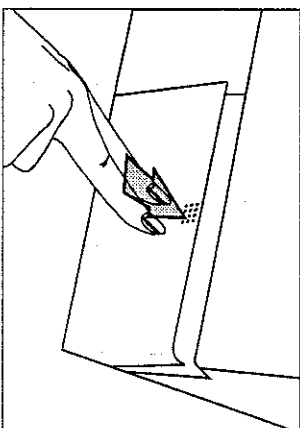
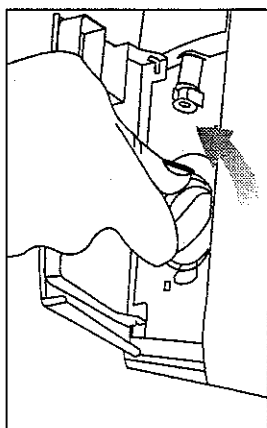
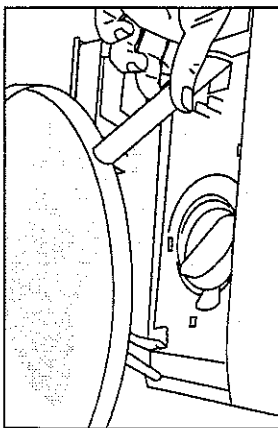
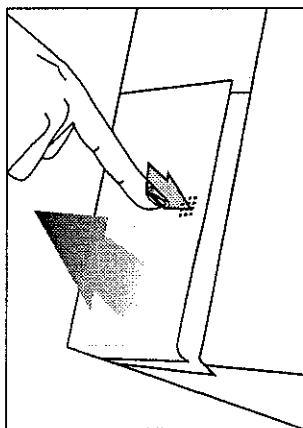

İlk montaj işlemi yetkili servis tarafından ücretsiz olarak yapılacaktır. Tesisatınız hazır değil ise ehliyetli bir tesisatçı tarafından gerekli hazırlık yapılmalıdır.

1. Nakliye emniyetlerinin çıkarılması

Makine çalıştırılmadan önce nakliye emniyetlerinin kesinlikle çıkarılması gerekir. Bunun için,

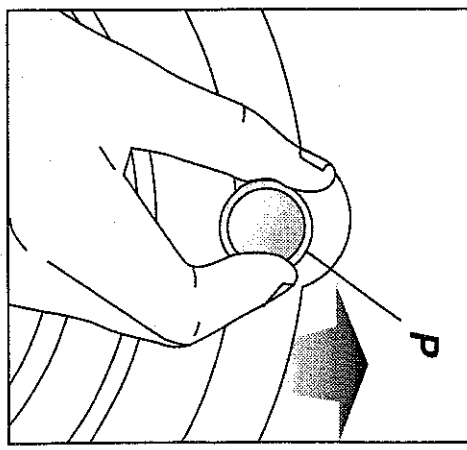
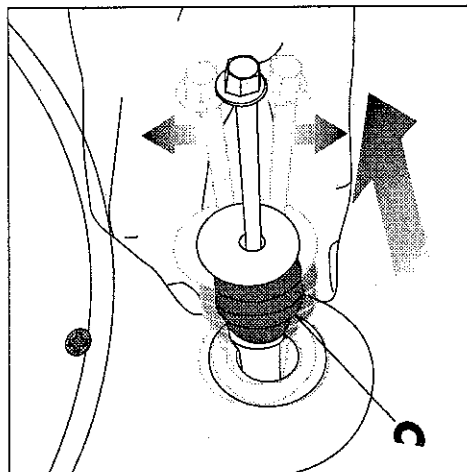
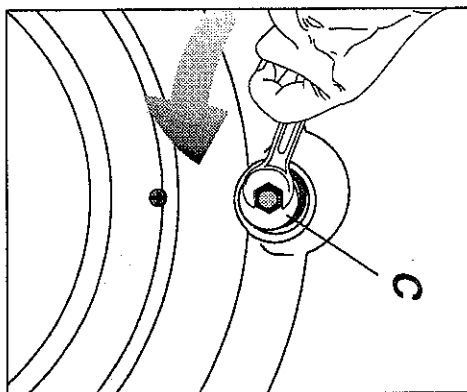
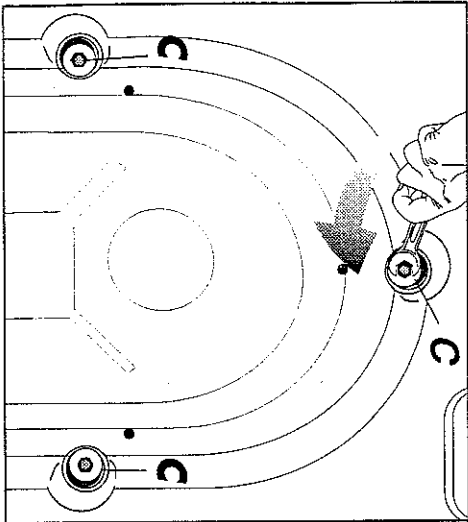

1. "C" civataları uygun bir anahtar yardımıyla saat yönünün tersine çevrilerek iyice gevşetilir.

2. Nakliye emniyetleri çekilerek çıkarılır.

3. Nakliye emniyetlerinin boşalttığı deliklere, ambalaj torbasındaki "P" plastik tapaları, ok yönünde itilerek takılır.



Lütfen dikkatli! Herhangi bir nakliye sırasında tekrar kullanılmak üzere nakliye emniyetlerini saklayın. Çamaşır makinenizi, yine nakliye emniyetleri takılı olarak taşıyın.

2. Ayakların ayarlanması

Makinenizin daha sessiz ve titreşimsiz çalışabilmesi için, ayaklarının üzerinde düzgün ve dengede durması gerekir. Makinenizin ön iki ayağı ayarlanabilir. Önce plastik kontra somununu gevşetiniz. Ayağı ayarlayarak dengeyi sağladıktan sonra plastik kontra somunu yukarı doğru sıkıştırınız.

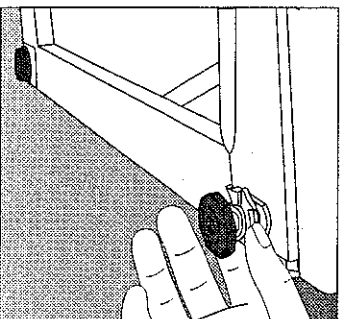

3. Su bağlantıları

a) Su giriş hortumu

Makine ile birlikte verilen özel hortumlar makine üzerindeki su giriş vanalarına bağlanır. Kırmızı hortum veya kırmızı yazılı hortum sıcak su girişi, mavi veya mavi yazılı hortum ise soğuk su girişi içindir.

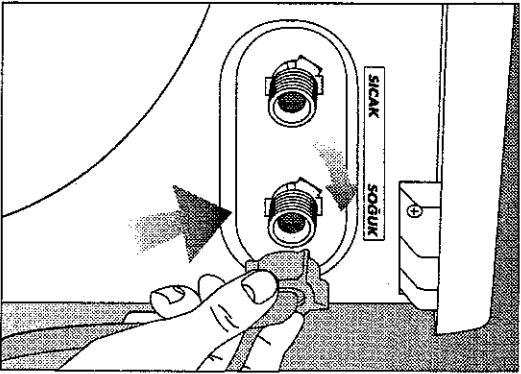

Bağlantı yerlerinde oluşabilecek su sızmalarını engellemek için, hortum üzerine veya ambalajı içine (çift su girişi modellerde 4 adet, diğer modellerde 2 adet) lastik conta konmuştur. Bu contaların, hortumun her iki tarafındaki bağlantılarda kullanılması gerekir. Makina tarafındaki contalar hortum filtre kanalına oturmaldır.

Bağlantı yerleri su basıncı altında olduğu için, bağlantı yapıldıktan sonra muslukları sonuna kadar açınız. Bağlantı yerlerinin su sızdırmazlığını kontrol ediniz. Ortaya çıkabilecek su kaçaqlarını ve bunun vereceği zararları önlemek için, makineyi kullanmadığınız zamanlarda, muslukları kapalı tutunuz.

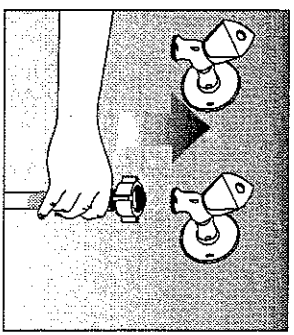

Musluktan en az 1, en çok 10 bar basınçta su akması makinenizin yerimli çalışmasını sağlayacaktır. (Pratik olarak 1 bar, tam açılmış musluktan 1 dakikada 8 litreden fazla su akması demektir.)

Makinenize, hortumun dirseki ucunu takınız. Hortumun somunlarını el kuvveti ile sıkınız, İngiliz anahtar kullanmayınız.

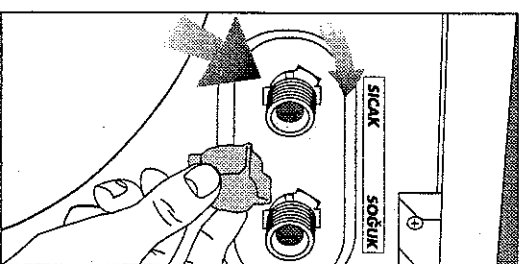

2314BZ, 2418 BZ ve 2418 BZS modelleri kör tapa kullanılarak tek su girişi olarak da kullanılabilir. Kör tapa sıcak su vanasına bağlanmalıdır. Bağlantı yerinden su sızması için lastik conta kullanılmalıdır.

b) Su boşaltma hortumu

Su boşaltma hortumu lavabo ya da küvet kenarına takılabilir. Hortum kırılmamalıdır. Boşaltma hortumu lavabo ya da küvete asıldığında, hortum dirseği parçasıyla düşmeyecek şekilde sabitlenebilir.

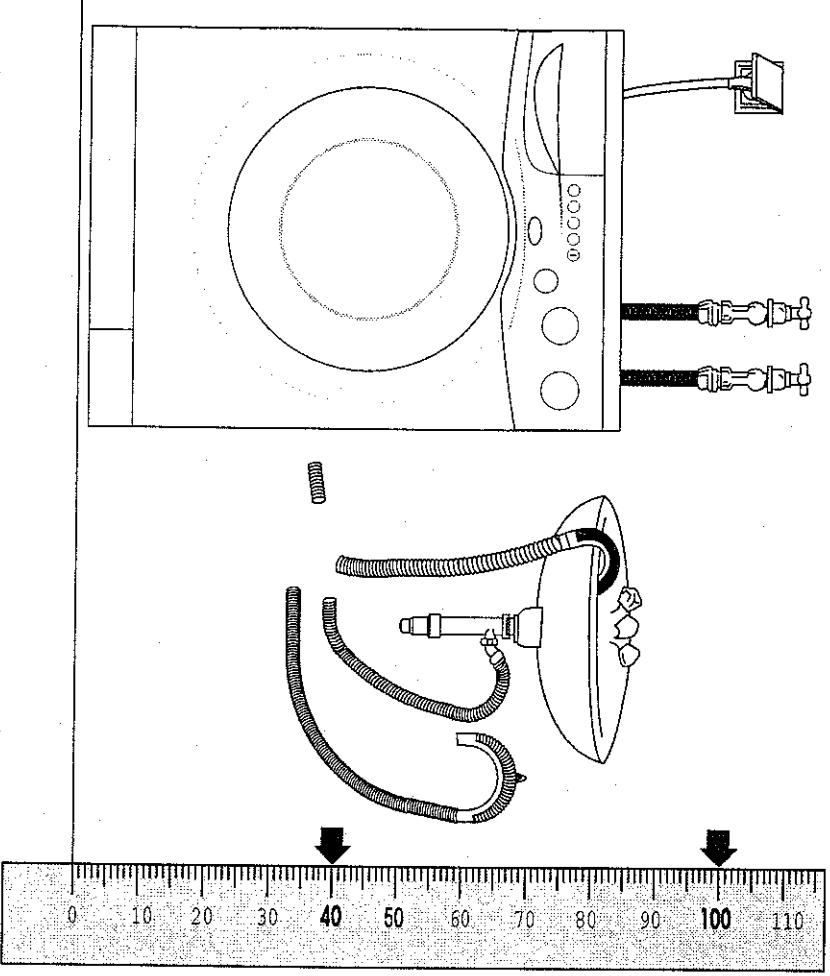

Boşaltma hortumunun ucu, doğrudan kirli su boşaltma deliğine ya da lavabonun çıkış dirseğine takılan özel uca bağlanabilir. **Hortum, en az 40, en çok 100 cm yükseğe takılmalıdır.**

4. Elektrik bağlantısı

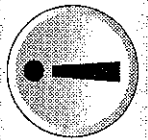
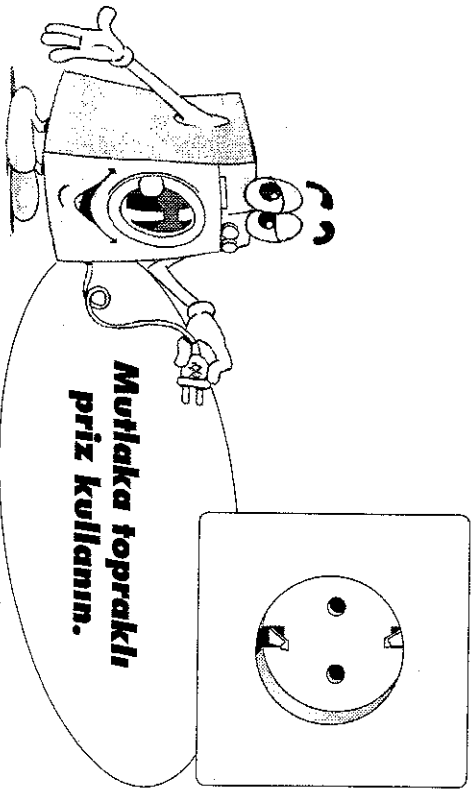

Çamaşır makinesinin ana şebeke kablosu ucundaki topraklı fişini, mutlaka uygun voltaj ve akımla beslenen topraklı prize takınız.